

# GROVE GMK 4100L-1

UDŹWIG MAKSYMALNY 100 TON

 **HERKULES**

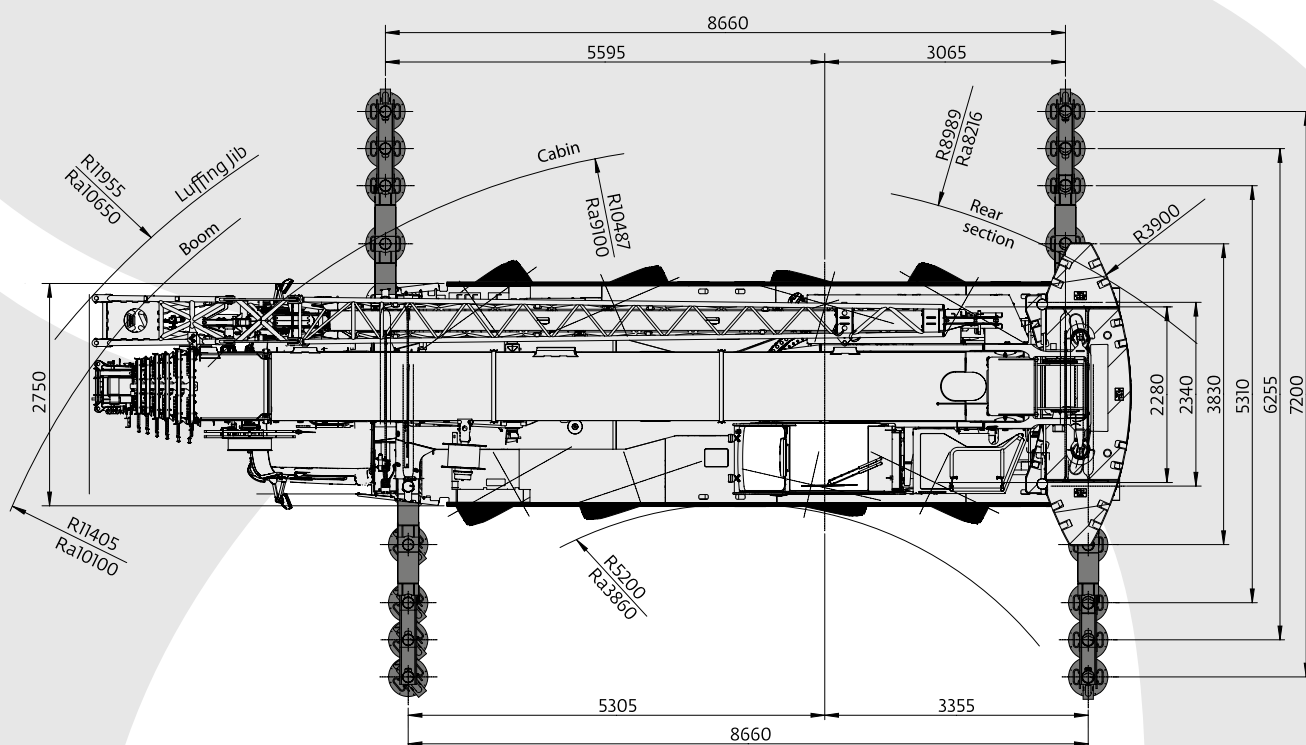
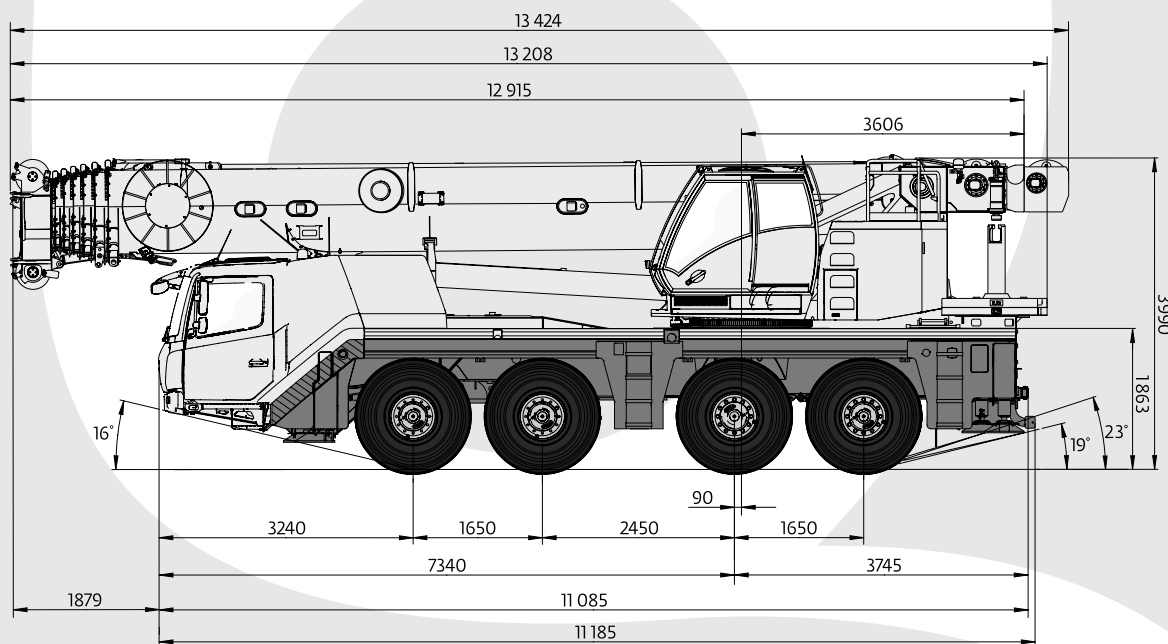

## DANE TECHNICZNE:

UDŹWIG MAKSYMALNY: 100 TON  
MAKSYMALNA PRZECIWWAGA: 26,2 TON  
OBSZAR PRACY: 360°

## DŁUGOŚĆ WYSIĘGNIKA:

- PODSTAWOWEGO: 60 M
- POMOCNICZEGO: 17,6 M

# GROVE GMK 4100L-1

UDŹWIG MAKSYMALNY 100 TON

 **HERKULES**

## Zasięg pracy: wysięgnik podstawowy

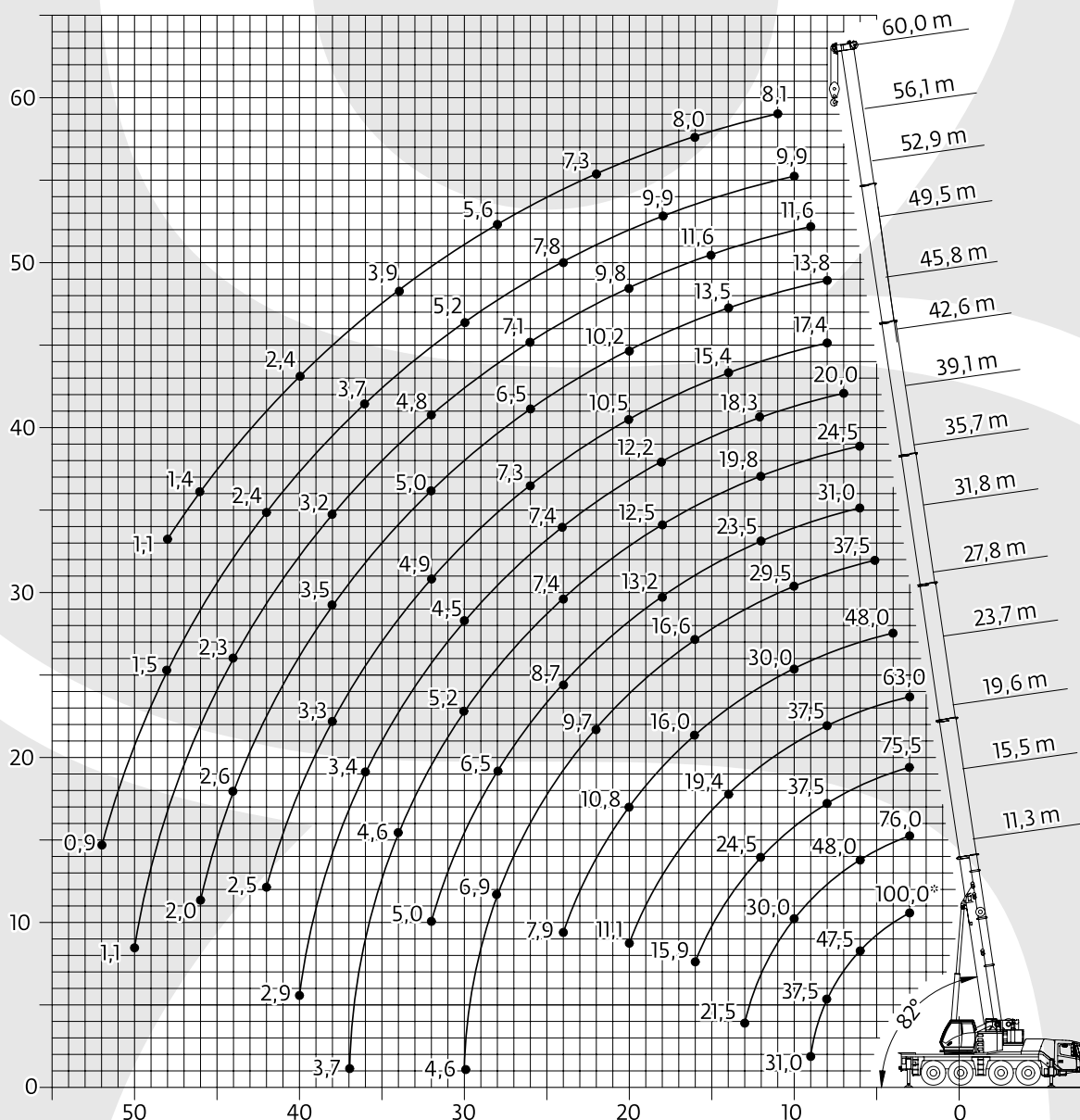

# GROVE GMK 4100L-1

UDŹWIG MAKSYMALNY 100 TON

 **HERKULES**



11,3 - 60,0 m



7,2 m





360°



26,2 t



Tabela udźwigu żurawia GROVE GMK 4100L-1 - wysięgnik podstawowy + 26,2 tony przeciwwagi

 m	11,3	15,5	19,6	23,7	27,8	31,8	35,7	39,1	42,6	45,8	49,5	52,9	56,1	58,0	60,0	 m
3,0	100,0															3,0
3,0	76,0	76,0	75,5													3,0
4,0	64,0	64,0	63,5	62,5												4,0
5,0	55,0	55,0	55,0	54,5	48,0	37,5										5,0
6,0	47,5	48,0	48,0	47,5	45,5	37,5	31,0									6,0
7,0	42,0	43,0	42,5	42,0	42,0	36,0	31,0	24,5								7,0
8,0	37,5	38,0	37,5	37,5	38,0	33,5	30,0	24,5	20,0							8,0
9,0	31,0	34,0	33,5	33,0	33,5	31,5	28,5	24,0	20,0	17,4						9,0
10,0		30,0	29,5	29,5	30,0	29,5	27,0	22,5	20,0	17,4	13,8	10,3				10,0
11,0		27,0	26,5	27,0	26,5	26,5	25,5	21,5	19,3	17,3	13,8	11,6	9,9			11,0
12,0		24,0	24,5	24,5	23,5	23,5	23,5	19,8	18,3	16,8	13,8	11,6	9,9	8,6	8,1	12,0
13,0		21,5	22,0	22,0	21,5	21,0	21,0	18,6	17,3	16,2	13,8	11,6	9,9	8,6	8,1	13,0
14,0			19,6	19,4	20,0	18,9	19,0	17,5	16,3	15,4	13,5	11,6	9,9	8,6	8,1	14,0
15,0			17,3	17,2	17,9	17,6	17,3	16,4	15,4	14,7	12,9	11,6	9,9	8,6	8,1	15,0
16,0			15,9	16,2	16,0	16,6	15,8	14,9	14,5	14,0	12,4	11,5	9,9	8,6	8,0	16,0
18,0				13,3	13,0	13,7	13,2	12,5	12,2	12,3	11,3	10,6	9,9	8,5	7,9	18,0
20,0				11,1	10,8	11,5	11,2	10,6	10,3	10,5	10,2	9,8	9,3	8,3	7,7	20,0
22,0					9,1	9,7	10,1	8,8	8,8	9,0	8,7	8,8	8,7	8,0	7,3	22,0
24,0					7,9	8,8	8,7	7,4	7,4	7,9	7,5	7,7	7,8	7,5	6,6	24,0
26,0						7,8	7,5	6,3	6,2	7,3	6,5	7,1	6,8	6,8	6,1	26,0
28,0						6,9	6,5	5,6	5,3	6,4	5,9	6,3	5,9	6,0	5,6	28,0
30,0						4,6	5,7	5,2	4,5	5,6	5,5	5,5	5,2	5,3	5,1	30,0
32,0							5,0	4,8	3,9	4,9	5,0	4,8	4,5	4,6	4,5	32,0
34,0								4,6	3,6	4,3	4,4	4,2	4,2	3,9	3,9	34,0
36,0								3,9	3,4	3,7	3,9	3,6	3,7	3,4	3,3	36,0
38,0								3,7	3,1	3,3	3,5	3,2	3,2	2,9	2,9	38,0
40,0									2,9	2,9	3,3	2,9	2,8	2,5	2,4	40,0
42,0										2,5	2,9	2,6	2,4	2,1	2,1	42,0
44,0											2,6	2,3	2,0	1,8	1,7	44,0
46,0											2,0	2,0	1,7	1,5	1,4	46,0
48,0												1,7	1,5	1,2	1,1	48,0
50,0												1,1	1,2	0,9		50,0
52,0													0,9			52,0

# GROVE GMK 4100L-1

UDŹWIG MAKSYMALNY 100 TON

 **HERKULES**



11,3 - 60,0 m



7,2 m





360°



24 t



Tabela udźwigu żurawia GROVE GMK 4100L-1 - wysięgnik podstawowy + 24 tony przeciwwagi

 m	11,3	15,5	19,6	23,7	27,8	31,8	35,7	39,1	42,6	45,8	49,5	52,9	56,1	58,0	60,0	 m
3,0	76,0	76,0	75,5													3,0
4,0	63,5	64,0	63,5	62,5												4,0
5,0	54,5	55,0	55,0	54,5	48,0	37,5										5,0
6,0	47,5	48,0	48,0	47,5	45,5	37,5	31,0									6,0
7,0	42,0	42,5	42,0	42,0	42,0	36,0	31,0	24,5								7,0
8,0	37,5	38,0	37,5	37,5	38,0	33,5	30,0	24,5	20,0							8,0
9,0	31,0	33,5	33,0	32,5	33,0	31,5	28,5	24,0	20,0	17,4						9,0
10,0		29,5	29,0	29,5	29,0	28,5	27,0	22,5	20,0	17,4	13,8	10,3				10,0
11,0		26,5	26,0	26,5	25,0	25,0	25,0	21,5	19,3	17,3	13,8	11,6	9,9			11,0
12,0		23,5	24,0	23,5	23,0	22,0	22,0	19,8	18,3	16,8	13,8	11,6	9,9	8,6	8,1	12,0
13,0		20,5	21,0	21,0	21,0	19,7	19,8	18,6	17,3	16,2	13,8	11,6	9,9	8,6	8,1	13,0
14,0			18,4	18,3	18,9	18,5	17,9	17,0	16,3	15,4	13,5	11,6	9,9	8,6	8,1	14,0
15,0			16,7	17,1	16,8	17,4	16,2	15,4	14,9	14,7	12,9	11,6	9,9	8,6	8,1	15,0
16,0			15,2	15,3	15,0	15,8	14,8	14,0	13,6	13,7	12,4	11,5	9,9	8,6	8,0	16,0
18,0				12,5	12,2	12,9	12,4	11,7	11,3	11,5	11,1	10,6	9,9	8,5	7,9	18,0
20,0				11,0	10,1	10,7	11,2	9,9	9,6	9,8	9,5	9,5	9,3	8,3	7,7	20,0
22,0					8,4	9,5	9,5	8,2	8,1	8,6	8,1	8,5	8,3	8,0	7,3	22,0
24,0					7,9	8,4	8,1	6,8	6,8	7,9	7,1	7,7	7,2	7,2	6,6	24,0
26,0						7,3	7,0	6,0	5,7	6,9	6,5	6,7	6,2	6,3	6,1	26,0
28,0						6,4	6,0	5,6	4,8	5,9	5,9	5,8	5,4	5,5	5,3	28,0
30,0						4,6	5,3	5,2	4,3	5,2	5,3	5,0	4,9	4,8	4,6	30,0
32,0							4,6	4,8	3,9	4,5	4,6	4,4	4,4	4,1	4,0	32,0
34,0								4,6	3,6	3,9	4,1	3,8	3,8	3,6	3,5	34,0
36,0								3,9	3,4	3,4	3,8	3,5	3,3	3,0	3,0	36,0
38,0								3,4	3,1	2,9	3,4	3,1	2,8	2,6	2,5	38,0
40,0									2,9	2,5	3,0	2,7	2,4	2,2	2,1	40,0
42,0										2,2	2,6	2,3	2,1	1,8	1,7	42,0
44,0											2,3	2,0	1,7	1,5	1,4	44,0
46,0											1,7	1,7	1,5	1,2	1,1	46,0
48,0												1,4	1,2	0,9		48,0
50,0												0,9	0,9			50,0

# GROVE GMK 4100L-1

UDŹWIG MAKSYMALNY 100 TON

 **HERKULES**

Zasięg pracy: wysięgnik podstawowy + wysięgnik pomocniczy

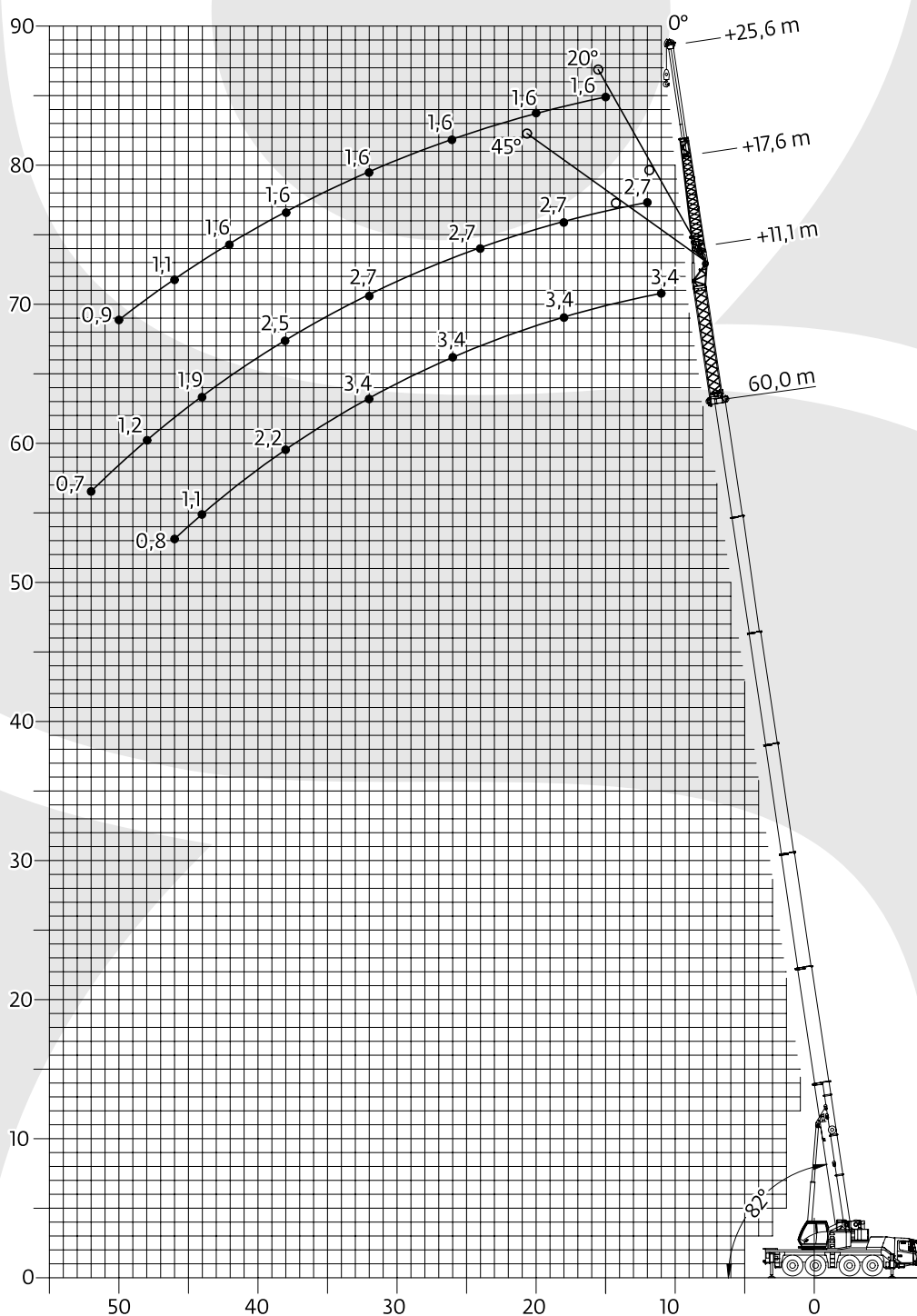

# GROVE GMK 4100L-1

UDŹWIG MAKSYMALNY 100 TON

 **HERKULES**



11,3 - 60,0 m



11,1 m



7,2 m



360°



26,2 t



ISO

Tabela udźwigu żurawia GROVE GMK 4100L-1 - wysięgnik podstawowy + wysięgnik pomocniczy 11,1 m + 26,2 tony przeciwwagi

m	11,3			35,7			56,1			60,0			m
	0°	11,1 0°-20°	20°-45°	0°	11,1 0°-20°	20°-45°	0°	11,1 0°-20°	20°-45°	0°	11,1 0°-20°	20°-45°	
3,0	14,2												3,0
4,0	13,5												4,0
5,0	12,6	8,2											5,0
6,0	11,1	7,6		10,2									6,0
7,0	9,9	6,9		10,1									7,0
8,0	9,0	6,5	4,9	9,9									8,0
9,0	8,2	6,1	4,8	9,8									9,0
10,0	7,5	5,8	4,6	9,6	7,4								10,0
11,0	6,8	5,5	4,5	9,5	7,0		4,4						11,0
12,0	6,3	5,2	4,3	9,3	6,7		4,4			3,4			12,0
13,0	5,9	5,0	4,2	9,2	6,5	4,7	4,4			3,4			13,0
14,0	5,5	4,8	4,2	9,0	6,3	4,6	4,4			3,4			14,0
15,0	5,2	4,6	4,1	8,9	6,2	4,6	4,4	4,4		3,4			15,0
16,0	4,8	4,4	4,1	8,7	6,0	4,5	4,4	4,4		3,4	3,4		16,0
18,0	4,3	4,1		8,2	5,7	4,4	4,4	4,4		3,4	3,4		18,0
20,0	3,9	3,8		7,5	5,4	4,3	4,4	4,4	3,7	3,4	3,4	3,2	20,0
22,0				6,8	5,2	4,2	4,4	4,4	3,7	3,4	3,4	3,2	22,0
24,0				6,4	5,0	4,2	4,4	4,4	3,7	3,4	3,4	3,2	24,0
26,0				5,9	4,8	4,1	4,4	4,4	3,7	3,4	3,4	3,2	26,0
28,0				5,6	4,6	4,1	4,4	4,4	3,7	3,4	3,4	3,2	28,0
30,0				4,9	4,5	4,0	4,1	4,1	3,7	3,4	3,4	3,2	30,0
32,0				4,2	4,2	4,0	3,5	3,5	3,7	3,3	3,3	3,2	32,0
34,0				3,5	3,5	3,8	2,9	2,9	3,3	2,8	2,8	3,2	34,0
36,0				3,0	3,0	3,2	2,5	2,5	2,8	2,3	2,3	2,7	36,0
38,0				2,5	2,5		2,0	2,0	2,3	1,9	1,9	2,2	38,0
40,0				2,1	2,1		1,6	1,6	1,9	1,5	1,5	1,8	40,0
42,0				1,7	1,7		1,3	1,3	1,6	1,2	1,2	1,4	42,0
44,0				1,4			0,9	0,9	1,2	0,8	0,8	1,1	44,0
46,0									0,8			0,8	46,0



11,3 - 60,0 m



17,6 m



7,2 m



360°



26,2 t



ISO

Tabela udźwigu żurawia GROVE GMK 4100L-1 - wysięgnik podstawowy + wysięgnik pomocniczy 17,6 m + 26,2 tony przeciwwagi

m	11,3			35,7			56,1			60,0			m
	0°	17,6 0°-20°	20°-45°	0°	17,6 0°-20°	20°-45°	0°	17,6 0°-20°	20°-45°	0°	17,6 0°-20°	20°-45°	
3,0	7,1												3,0
4,0	7,1												4,0
5,0	7,1												5,0
6,0	7,0												6,0
7,0	6,8												7,0
8,0	6,5			5,8									8,0
9,0	6,0	4,4		5,7									9,0
10,0	5,5	4,1		5,6									10,0
11,0	5,1	3,9		5,6									11,0
12,0	4,7	3,7		5,5									12,0
13,0	4,4	3,5		5,4			3,1						13,0
14,0	4,1	3,3	2,7	5,4	4,0		3,1			2,7			14,0
15,0	3,9	3,2	2,6	5,3	3,9		3,1			2,7			15,0
16,0	3,7	3,1	2,5	5,2	3,8		3,1			2,7			16,0
18,0	3,3	2,8	2,4	5,1	3,6		3,1			2,7			18,0
20,0	3,0	2,6	2,3	4,9	3,4	2,6	3,1	3,1		2,7			20,0
22,0	2,7	2,4	2,3	4,5	3,3	2,5	3,1	3,1		2,7	2,7		22,0
24,0	2,5	2,3		4,2	3,1	2,4	3,1	3,1		2,7	2,7		24,0
26,0	2,3	2,2		3,9	3,0	2,4	3,1	3,1	2,4	2,7	2,7		26,0
28,0				3,7	2,9	2,3	3,1	3,0	2,4	2,7	2,7	2,4	28,0
30,0				3,5	2,7	2,3	3,1	2,9	2,4	2,7	2,7	2,4	30,0
32,0				3,3	2,7	2,3	3,1	2,8	2,3	2,7	2,7	2,3	32,0
34,0				3,1	2,6	2,3	3,1	2,8	2,3	2,7	2,7	2,3	34,0
36,0				3,0	2,5	2,2	3,0	2,7	2,3	2,7	2,7	2,3	36,0
38,0				2,8	2,4	2,2	2,6	2,6	2,3	2,5	2,5	2,3	38,0
40,0				2,7	2,4	2,2	2,2	2,2	2,2	2,1	2,1	2,2	40,0
42,0				2,4	2,3	2,2	1,9	1,9	2,2	1,7	1,7	2,2	42,0
44,0				2,1	2,1		1,5	1,5	2,0	1,4	1,4	1,9	44,0
46,0				1,8	1,8		1,2	1,2	1,6	1,1	1,1	1,5	46,0
48,0				1,5	1,5		0,9	0,9	1,3	0,9	0,9	1,2	48,0
50,0				1,2			0,7	0,7	1,0			1,0	50,0
52,0									0,7			0,7	52,0